

水切

壁用

CATALOGUE



高畑産業株式会社

TAKAHATA SANGYO CO., LTD.

本社 滋賀県栗東市下鉤1169番地1
〒520-3026 TEL(077)553-2200 FAX(077)553-6187
京都営業所 京都市伏見区下烏羽上三栖町103番地
〒612-8248 TEL(075)605-3344 FAX(075)605-3353

目地ジョイナー

L=3,030mm

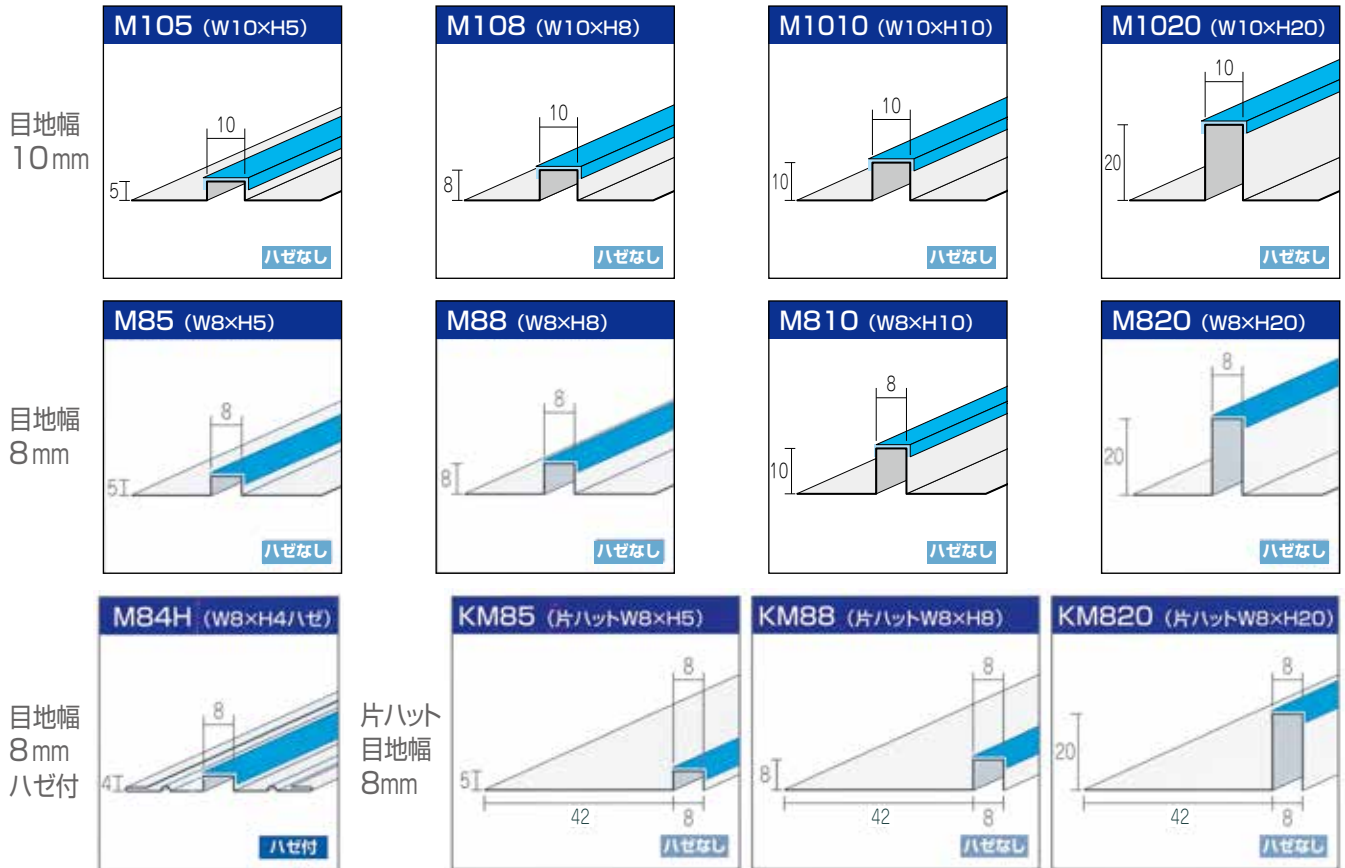

※防蟻栈木をお使いの場合、水と薬品によりGL鋼板が錆びる場合があります。

品番：“M”=目地ジョイナー
“KM”=片ハット目地ジョイナー

通気土台水切

L=3,000mm

立上りつぶしタイプ

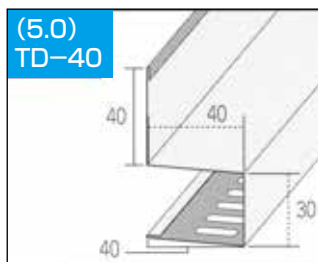

立上り“切りっ放し”タイプ

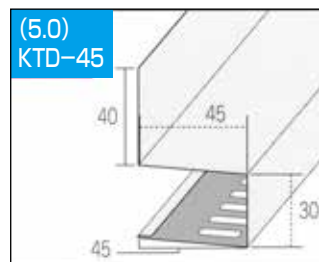

水切垂付タイプ

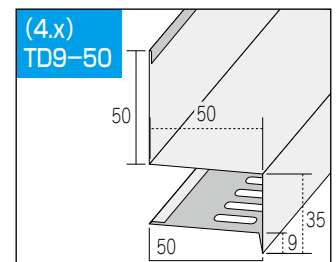

水切リップ付タイプ

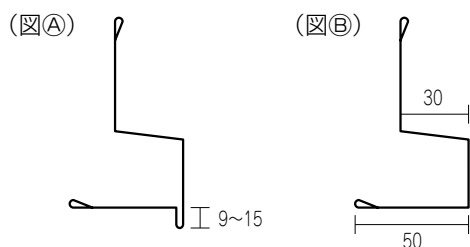

注) 水切リップ付タイプのみ加工の都合上、上図のような寸法に限界がありますので、ご注意下さい。

加工形状ラインナップのポイント

- ① 各部寸法はご指示頂けます。
- ② 水切垂付タイプは、垂れ部分が9m/m~15m/mまで(図A)
- ③ 上面と底面の寸法違いのものも対応できます。(図B)
- ④ 有効換気面積は84.15cm²/m
- ⑤ 養生テープ付も対応できます。
- ⑥ 上記以外での特注加工についてはご相談下さい。

立上りつづし、ハゼタイプ

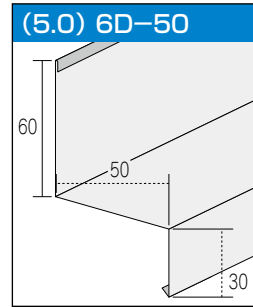
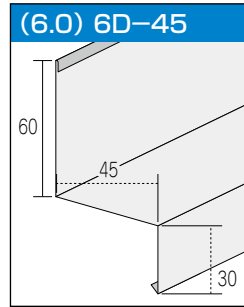
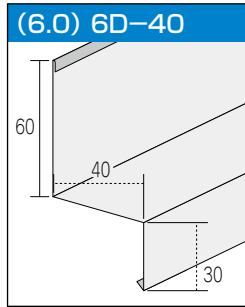
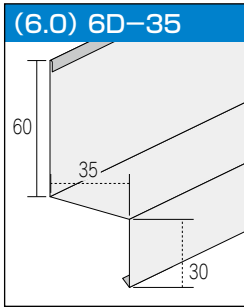
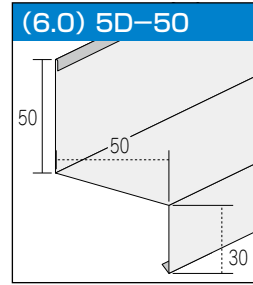
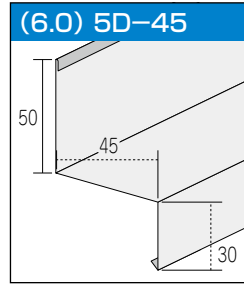
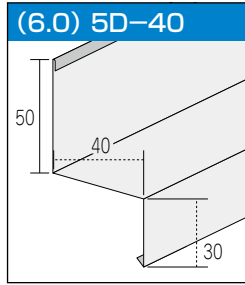
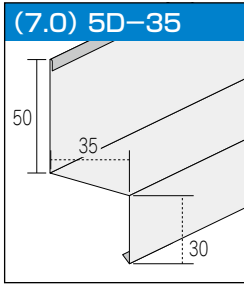
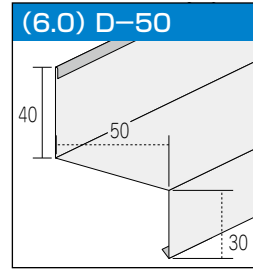
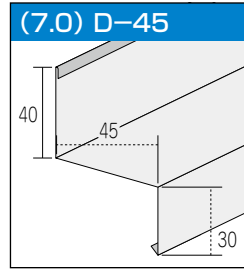
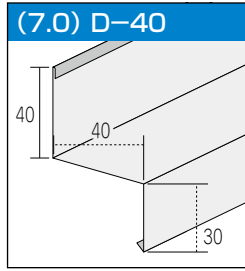
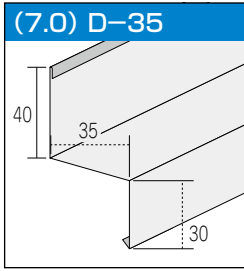

立上りハゼなしタイプ

※手を切る恐れがありますのでご注意ください。

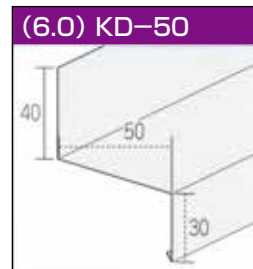
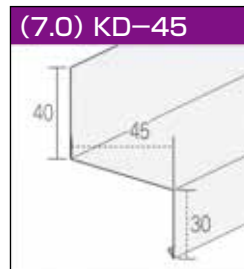
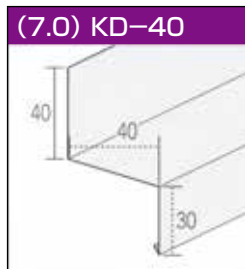
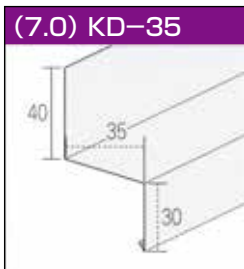

加工形状ラインナップのポイント

- ① 立上り、出、たれの寸法はご指示頂けます。
- ② ハゼの有無、つづしの有無も選択できます。
- ③ 養生テープ付も対応できます。

オーバーハング

L=3,000mm

後付けタイプ

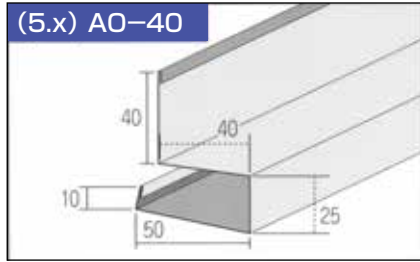

先付けタイプ

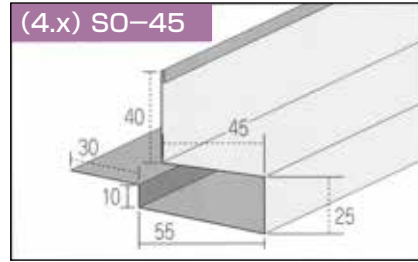

※オーダーサイズも製作できます。

見切縁・入隅

L=3,000mm

見切縁

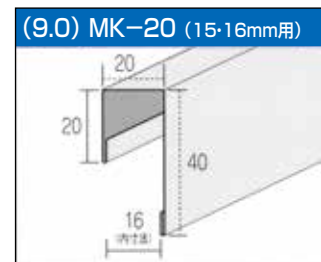
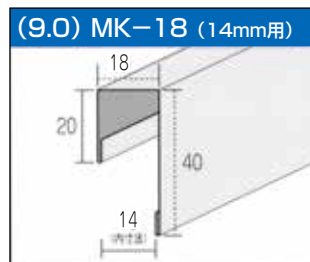
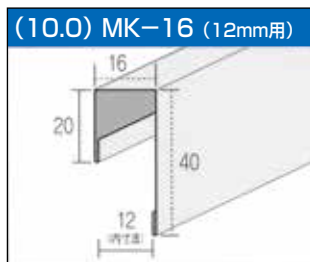

※切りっ放しも対応できます。

出隅コーナー(90°以外対応できます)

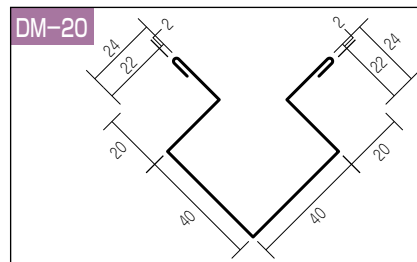
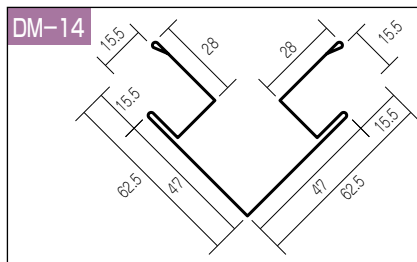

通気軒天見切縁

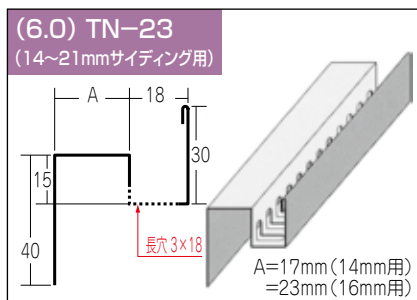

入隅

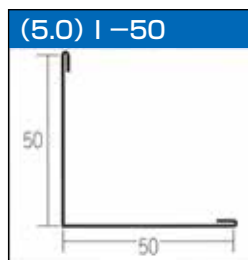
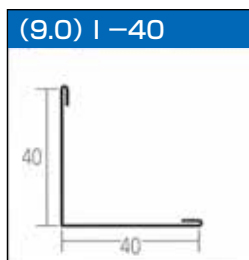

その他のサイズ、カラーでも製作いたします。

品番: "MK"=見切縁 "K"=立上り、切りっ放し "TN"=通気軒天見切
"I"=入隅 "G"=ガルバリウム鋼板

水きり太郎

水きり太郎

カラーバリエーション

壁 用

紺——色 名
紺——板 厚

標準色



ガルバリウム鋼板
0.35



白
0.35



黒
0.35

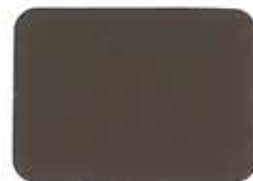

新茶
0.35



銀黒
0.35



ダークセピア
0.35



ゴールド
0.35



ペイルクリーム
0.35



WT
0.35

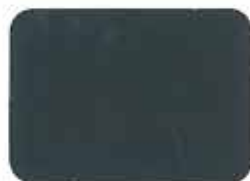

BK
0.35



SV
0.35



AG
0.35



CB
0.35



グリーン
0.35

※在庫限り



小麦色
0.35

※在庫限り

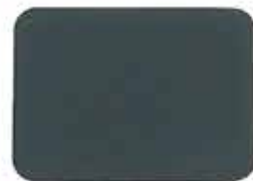

ピッチブラック
0.4

※在庫限り

フッ素鋼板



フッ素GL ホワイト
0.35



フッ素GL ブラック
0.35



フッ素GL AG
0.35

※その他サイズ、カラーも
ご用意できます

FAX 送信用紙

※コピーして下さい。

お名前 又は
会社名

(ご担当 様)

現場名

元請

電話番号

携帯電話

記入欄

- ・ ツブシ、ハゼのご記入
- ・ 寸法のご記入
- ・ 色名
- ・ 配達先地図 のFAXをお忘れなく

水きり太郎

水きり太郎

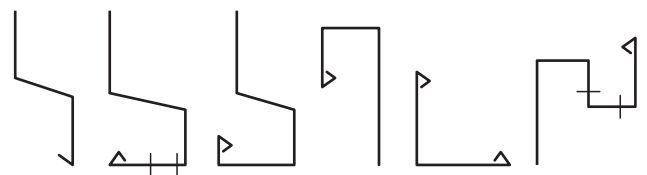

メモ

端部の書き方



①切りっ放し



③ツブシ



②ハゼ
半ツブシ

シモ マチ



高畑産業株式会社

TAKAHATA SANGYO CO., LTD.

本 社 〒520-3026 滋賀県栗東市下鉤1169番地1
TEL(077)553-2200 FAX(077)553-6187

京都営業所 〒612-8248 京都市伏見区下烏羽上三栖町103番地
TEL(075)605-3344 FAX(075)605-3353